

TURKOV

СОДЕРЖАНИЕ

ПРОЧИТАЙТЕ ПЕРЕД НАЧАЛОМ ЭКСПЛУАТАЦИИ

Меры безопасности 2

Подготовка к работе8

ЭКСПЛУАТАЦИЯ

Работа приточной установки в режиме ЗИМА/ЛЕТО 9

Изменение воздушного потока11

Функция таймер 12

ОСТОРОЖНО

Уход и очистка 15

Фильтр16

УСТРАНЕНИЕ НЕИСПРАВНОСТЕЙ

Поиск неисправностей 19

ГАРАНТИЙНЫЙ ТАЛОН

Гарантийный талон.....21

МЕРЫ БЕЗОПАСНОСТИ

- Данное руководство необходимо хранить в легкодоступном для пользователя месте.
- Перед включением установки внимательно прочитайте данное руководство.
- В данном руководстве меры предосторожности подразделяются на ПРЕДУПРЕЖДЕНИЯ и ПРЕДОСТЕРЕЖЕНИЯ. Следите за соблюдением всех указанных мер предосторожности: все они важны для обеспечения безопасности.

ПРЕДУПРЕЖДЕНИЕ

Если проигнорировать точное соблюдение данных инструкции, установка может стать причиной повреждения имущества, травм или гибели пользователя.

ПРЕДОСТЕРЕЖЕНИЕ

Если проигнорировать точное соблюдение данных инструкции, установка может явиться причиной незначительного или заметного повреждения имущества либо травм пользователя

ПРЕДУПРЕЖДЕНИЕ

- Во избежание возникновения пожара, взрыва или иных повреждений не эксплуатируйте установку вблизи взрывоопасных веществ, включая воспламеняемые или коррозионные газы.

TURKOV

- Не следует вставлять палец или другие предметы в отверстия для забора или выпуска воздуха. Вентилятор вращается с высокой скоростью, он может явиться источником травмы.
- Во избежание удара током при замене воздушного фильтра, установку необходимо обесточить.
- Не пытайтесь самостоятельно ремонтировать или модернизировать установку. Ошибочные операции могут привести к удару электрическим током, пожару и т.д. По всем вопросам, связанным с ремонтом, модернизацией или переносом установки обращайтесь к своему дилеру или к инженерам компании **TURKOV**.
- Если установка в режиме ЗИМА не нагревает воздух, возможен выход из строя нагревательного элемента или реле на плате управления. Обратитесь к своему дилеру или к инженерам компании **TURKOV**.
- Если вы хотите самостоятельно смонтировать установку, проконсультируйтесь со своим дилером или с инженерами компании **TURKOV**.
- Если вы обнаружили аномалии типа дыма или огня, прекратите работу установки и отключите питание. Обратитесь за инструкциями к своему дилеру или к инженерам компании **TURKOV**.
- Установка должна быть заземлена. Не соответствующее заземление может привести к удару электрическим током. Не присоединяйте провод для заземления к

TURKOV

газовым, водопроводным трубам, молниеотводу или проводу телефонного заземления.

ПРЕДОСТЕРЕЖЕНИЕ

- Следите за беспрепятственным прохождением воздуха через отверстия для забора и подачи воздуха. Затрудненное прохождение воздуха чревато пониженным качеством работы или нарушением функционирования.
- Не позволяйте детям играть с устройством.
- Перед очисткой обязательно прекратите работу установки и отключите питание с помощью выключателя (автомат) или путем отсоединения питающего шнура.
- Не подключайте установку к источнику питания, отличному от указанного в требованиях. Это может вызвать неисправности или привести к пожару.
- Не размещайте предметы в непосредственной близости от заборного отверстия и не позволяйте листьям и другому мусору скапливаться вокруг заборного отверстия. Листья являются рассадником насекомых, которые могут проникнуть в приточную установку.
- Нельзя работать с установкой влажными руками.
- Не допускается попадания большого количества воды на установку. Для очистки установки используйте слегка смоченную материю.

TURKOV

МЕСТА, НЕПРИГОДНЫЕ ДЛЯ УСТАНОВКИ

- Места с замасленной средой, с наличием пара или сажи в воздухе.
- Пропитанная солью среда, например на морском побережье.
- Места с наличием газа серной кислоты, например, вблизи горячих источников.
- Места, где возможно занесение установки или заборного отверстия снегом.

ПОМНИТЕ О СВОИХ СОСЕДЯХ, КОТОРЫМ МОГУТ МЕШАТЬ СОЗДАВАЕМЫЕ ШУМЫ

- Место, на которое монтируется установка не должно распространять вибрацию или рабочий шум.

РАБОТА С ЭЛЕКТРИЧЕСКОЙ СЕТЬЮ

- Для подачи питания в установку необходимо использовать отдельный источник питания.

НАИМЕНОВАНИЕ ДЕТАЛЕЙ

НАСТЕННЫЙ ПУЛЬТ УПРАВЛЕНИЯ

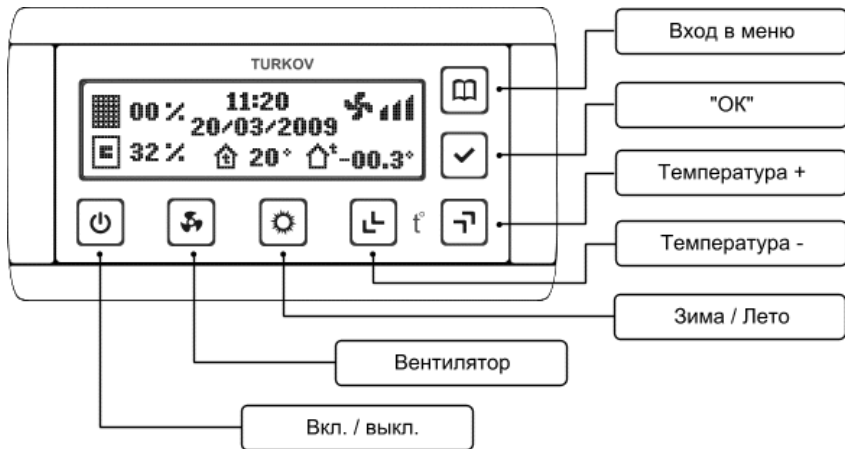

- Вкл./Выкл.



- Переключение скоростей вентилятора.



- Температура + . Перелистывание параметров в меню.



- Температура – . Перелистывание параметров в меню.



- Зима/Лето.



- Вход в меню. Выход из меню.



- ОК. Сохранить.

TURKOV

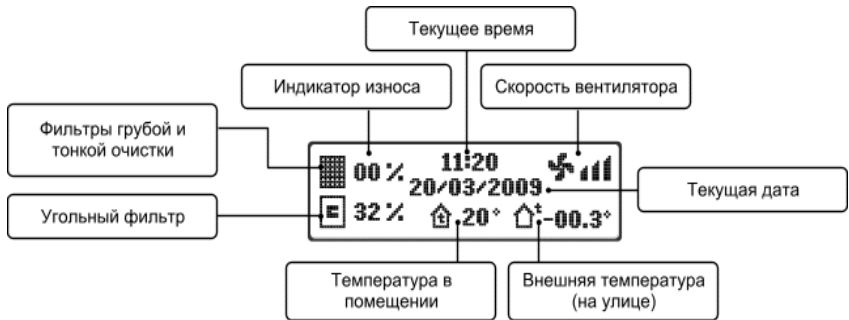











ПОДГОТОВКА К РАБОТЕ



УСТАНОВКА ЧАСОВ

Установка времени необходима для возможности использования функции еженедельный таймер. При установке даты, приточная установка сама распознает, какой день недели сегодня.



1. Включите установку кнопкой .
2. Войдите в меню кнопкой .
3. Выберите значок часы и войдите в него кнопкой .
4. Поставьте курсор на значение, которое вы хотите редактировать кнопками  и . Для изменения значения необходимо нажать , после чего значение начнет мигать. Менять значение можно кнопками  и . Для сохранения выбранного значения нажмите кнопку . Выход из параметра .

ЭКСПЛУАТАЦИЯ







РАБОТА УСТАНОВКИ В РЕЖИМЕ ЗИМА/ЛЕТО

Режим ЗИМА позволяет нагревать уличный воздух. Задавать температуру вы можете на пульте управления. При использовании установки в режиме ЛЕТО, температура воздуха, подаваемого в помещение, будет такой же, как на улице.

1. Включите установку кнопкой .
2. Для переключения установки в режим ЗИМА используйте кнопку . При нажатии один раз на кнопку  на дисплее всплывет окно, в котором необходимо ввести пароль для активации режима ЗИМА.

**ЕКЛЮЧИТЬ
РЕЖИМ ЗИМА111
000**

После активации режима ЗИМА на главной странице появится значок с температурой  20°. Температуру можно редактировать кнопками  и .

3. Отключение режима ЗИМА и переход в режим ЛЕТО осуществляется кнопкой . При нажатии один раз на

TURKOV

кнопку  на дисплее всплывет окно, в котором необходимо ввести пароль для активации режима ЛЕТО.

ОТКЛЮЧИТЬ
РЕЖИМ ЗИМА 574
000

После активации режима ЛЕТО на главной странице исчезнет значок с температурой  20°.

ИЗМЕНЕНИЕ СКОРОСТИ ВОЗДУШНОГО ПОТОКА

1. Скорость вентилятора изменяется нажатием на кнопку

















ПРИМЕЧАНИЕ!

Уровень шума приточной установки напрямую зависит от скорости вентилятора. Скорость вентилятора определяет количество потребления электричества в режиме ЗИМА.









ФУНКЦИЯ ТАЙМЕР









Функция таймер позволяет настроить установку на автоматическое включение и выключение в удобное для вас время.

1. Включите установку кнопкой .
2. Войдите в меню кнопкой .
3. Выберите значок таймер и войдите в него кнопкой .
4. Поставьте курсор на день недели, который вы хотите активировать или отключить кнопками  и . Для входа в день недели необходимо нажать . Выход из дня недели .
5. **ON 02:20** В этом параметре устанавливается время включения установки. Поставьте курсор на часы или минуты кнопками  и . Для изменения значения необходимо нажать , после чего значение начнет мигать. Менять значение можно кнопками  и . Для сохранения выбранного значения нажмите кнопку . Выход из параметра .

TURKOV

6. **Off 24:46** В этом параметре устанавливается время отключения установки. Поставьте курсор на часы или минуты кнопками  и . Для изменения значения необходимо нажать , после чего значение начнет мигать. Менять значение можно кнопками  и . Для сохранения выбранного значения нажмите кнопку . Выход из параметра .



7.  В этом параметре устанавливается скорость вентилятора при включении установки. Поставьте курсор на значок  кнопками  и . Для изменения значения необходимо нажать , после чего значение начнет мигать. Менять значение можно кнопками  и . Для сохранения выбранного значения нажмите кнопку . Выход из параметра .











8. **30°** В этом параметре устанавливается температура подаваемого воздуха в помещение. Переключение установки в режим ЗИМА или ЛЕТО делается только на главной странице.



9.  В этом параметре активируется или снимается активация с дня недели. Поставьте курсор на значок

TURKOV

  кнопками  и . Для изменения статуса дня недели необходимо нажать , после чего значок начнет мигать. Менять значок можно кнопками  и . Для сохранения выбранного статуса нажмите кнопку . Выход из параметра .

ПРИМЕЧАНИЕ!



При активации дня недели вокруг значка дня недели появляется ореол.

ОСТОРОЖНО**УХОД И ОЧИСТКА**

Приточной установке требуется очистка и замена воздушных фильтров, а также чистка воздушной заслонки. Вся информация о состояниях фильтров высвечивается на пульте управления.

1. Откройте крышку бокса с фильтром.
2. Вытяните фильтр. Фильтры возможно очистить пылесосом (**только сухая очистка фильтров**) или заменить на новые.
3. После очистки или замены фильтров вставьте фильтры на прежние места и закройте крышку.













После профилактических работ необходимо обнулить **фильтр**.
(см. стр. 17)

ПРИМЕЧАНИЕ!





При снятии или креплении дверцы фильтра, надежно придерживайте ее рукой для предотвращения ее падения, при падении, панель или фильтр может нанести травму.

При работе с установкой необходимо обесточить ее.



Фильтр настроен на непрерывную работу в течении 4000 часов. Данное значение можно изменить с пульта управления как в большую, так и в меньшую сторону. 4000 часов является оптимально достаточным для эффективной работы фильтра. При замене фильтра необходимо обнулить данные о износе предыдущего фильтра (см. ниже).



1. Включите установку кнопкой .
2. Войдите в меню кнопкой .
3.  Выберите значок гаечный ключ и войдите в него кнопкой .
4. Введите пароль 000000. Поставьте курсор на цифру, которую вы хотите изменить кнопками  и . Для изменения значения необходимо нажать , после чего значение начнет мигать. Менять значение можно кнопками  и . Для сохранения выбранного значения нажмите кнопку . Выход из параметра .
5.  Выберите значок фильтр и войдите в него кнопкой .

TURKOV

6.  В этом параметре обнуляется время использованного фильтра. Поставьте курсор на параметр кнопками  и . Для обнуления фильтра необходимо нажать , после чего всплывет окно подтверждения.







Для подтверждения операции нажмите кнопку . Для отмены операции нажмите кнопку . Выход из параметра .



7.  В этом параметре устанавливается срок службы фильтра, а именно количество часов который должен отработать фильтр. Поставьте курсор на четырехзначное число кнопками  и . Для изменения значения необходимо нажать , после чего значение начнет мигать. Менять значение можно кнопками  и . Для сохранения выбранного значения нажмите кнопку . Выход из параметра .

8.  Это информационный параметр. В данном параметре отображается информация о количестве обработанного фильтром времени.

TURKOV

9.  20 % Это информационный параметр. В данном параметре отображается информация об износе фильтра в процентном отношении.
10.  В этом параметре восстанавливаются заводские настройки фильтра (4000 часов). Поставьте курсор на параметр кнопками  и . Для восстановления настроек необходимо нажать , после чего всплывет окно подтверждения.



Для подтверждения операции нажмите кнопку . Для отмены операции нажмите кнопку . Выход из параметра .

- Не пытайтесь самостоятельно ремонтировать или модернизировать установку. Ошибочные операции могут привести к удару электрическим током, пожару и т.д. По всем вопросам, связанным с ремонтом, модернизацией или переносом установки обращайтесь к своему дилеру или к инженерам компании **TURKOV**.

- Если на пульте управления приточной установки не отображается информация:
 - проверьте автомат электропитания. Если автомат отключился автоматически обратитесь к своему дилеру или к инженерам компании **TURKOV**. Возможно автомат не рассчитан на мощность установки. Возможно короткое замыкание.

 - проверьте цельность проводов (клеммы 1 и 2) между установкой и пультом.

 - проверьте трансформатор на выходное напряжение.

- Если на пульте управления отображается надпись «НЕТ СВЯЗИ»:
 - проверьте цельность проводов (клеммы 3 и 4) между установкой и пультом.

 - проверьте горят ли индикаторы на плате управления приточной установки. Если не горят, возможна проблема

TURKOV

с питанием платы управления или неисправна сама плата управления.

TURKOV

ГАРАНТИЙНЫЙ ТАЛОН

МОДЕЛЬ:

СЕРИЙНЫЙ НОМЕР:

ДАТА ПРОДАЖИ:

ДАТА УСТАНОВКИ:

НАЗВАНИЕ КОМПАНИИПРОДАВЦА:

НАЗВАНИЕ ОРГАНИЗАЦИИ УСТАНОВЩИКА:

ПОДПИСЬ ПРОДАВЦА:

ПОДПИСЬ УСТАНОВЩИКА:

ПЕЧАТЬ ПРОДАВЦА

ПЕЧАТЬ УСТАНОВЩИКА

TURKOV